

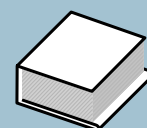

# EASY FLY

Máquina para el corte frontal en libros cosidos o fresados con **cubiertas con solapas**

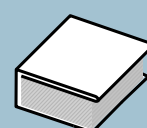

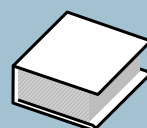
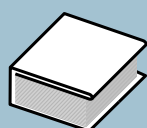
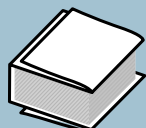
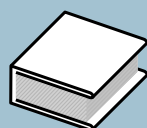
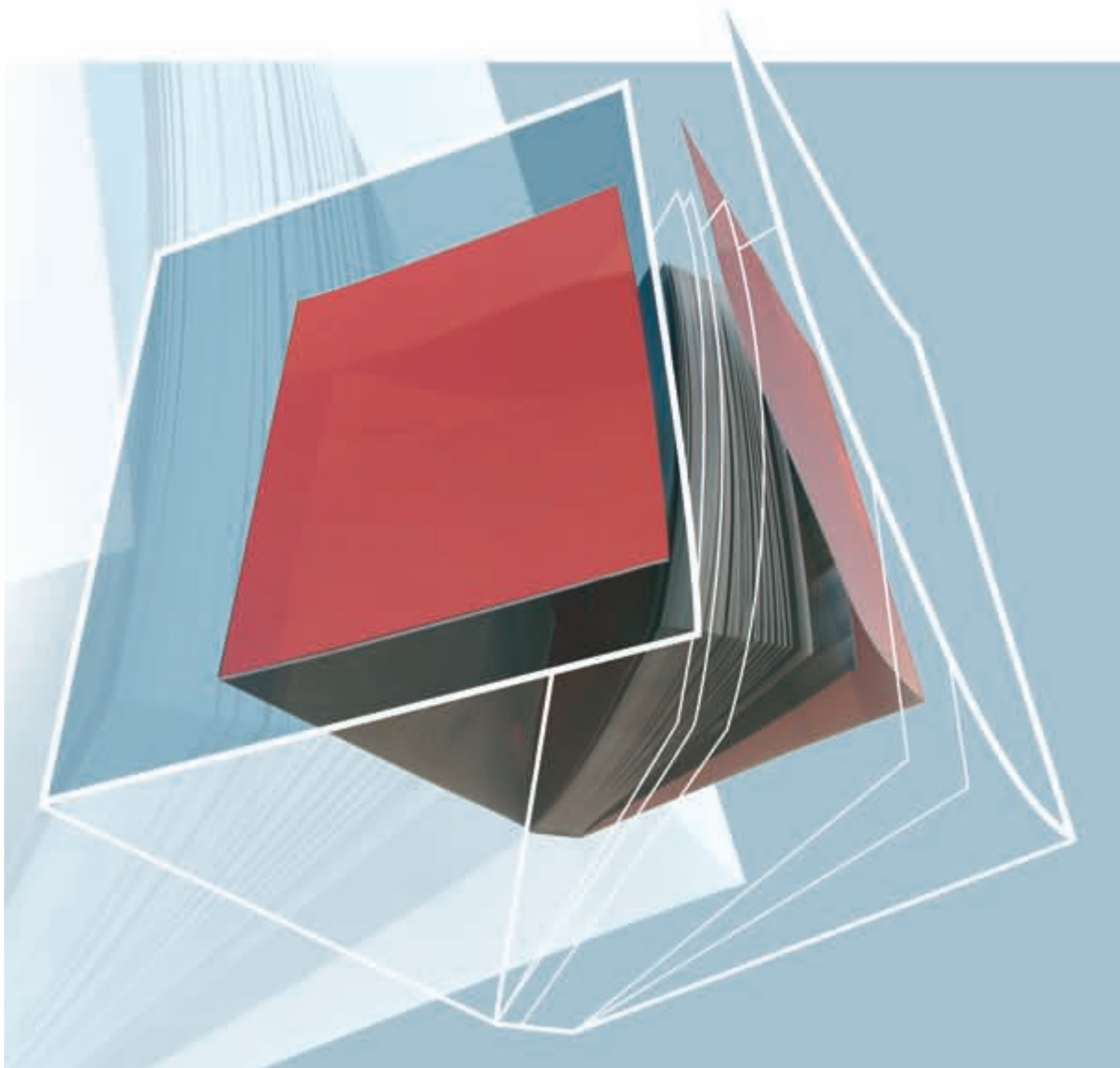

# EASY FLY

La solución de calidad para una encuadernación de calidad

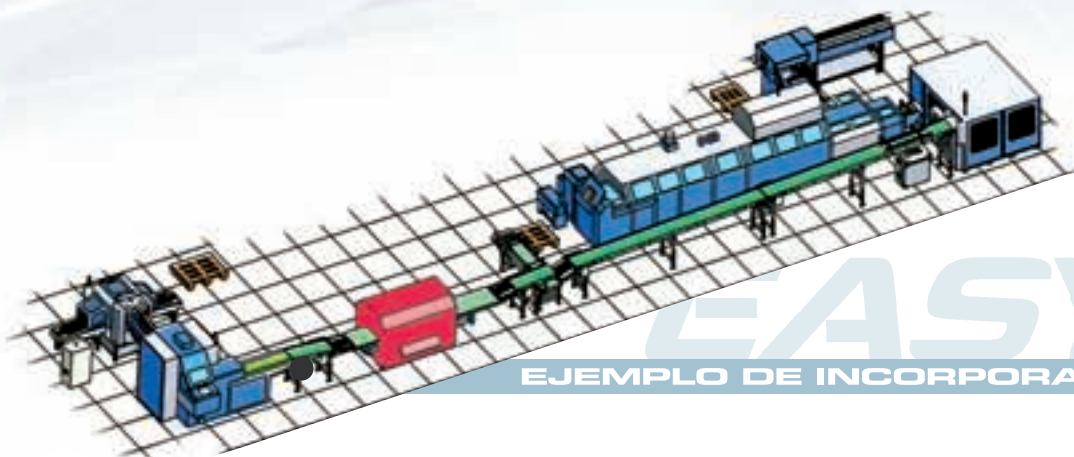
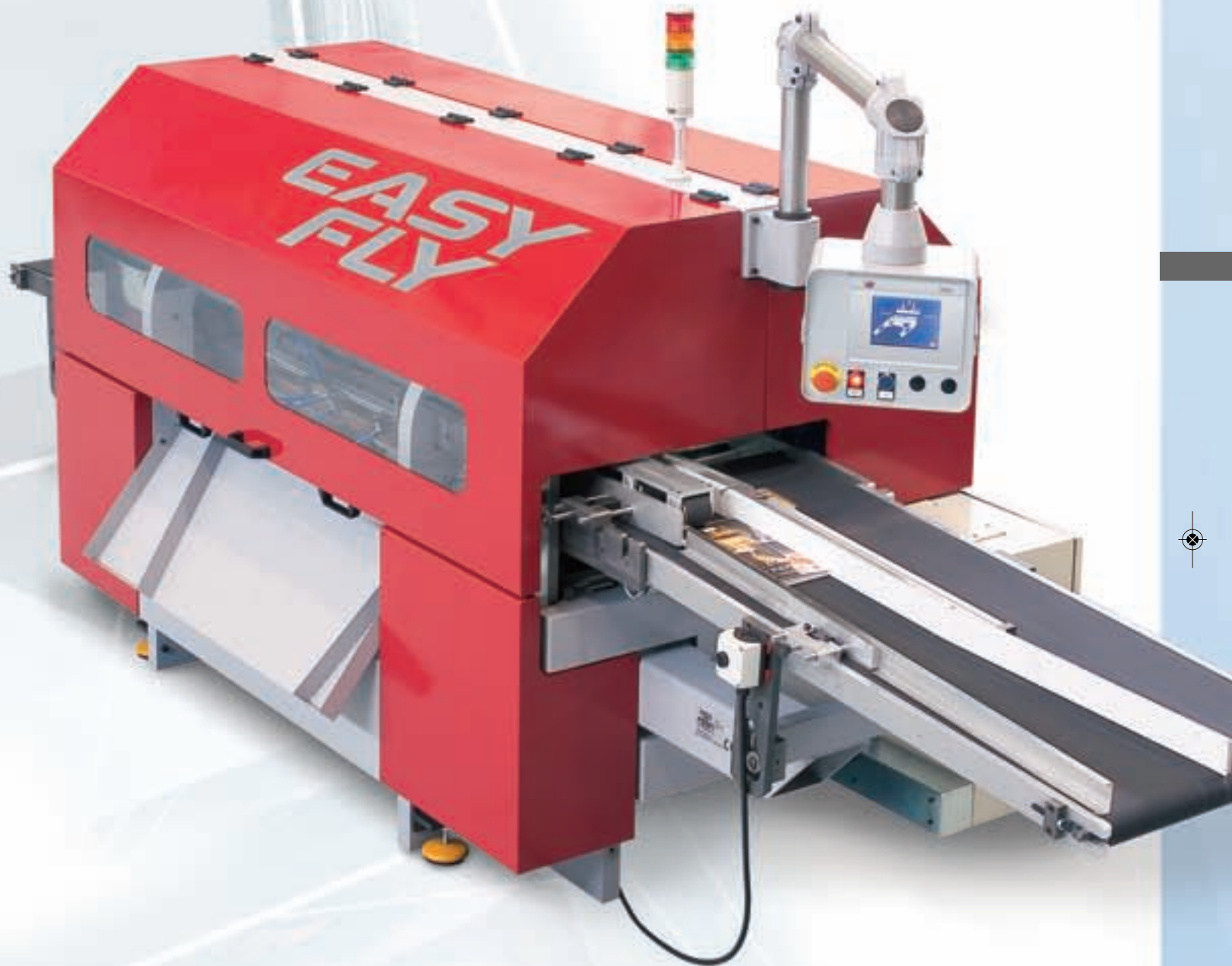

# EASY FLY

EJEMPLO DE INCORPORACION EN UNA LÍNEA





## Aplicación ▶

Trabajando en línea permite el paso de los libros que no tienen que ser cortados. Se integra en la línea antes o después de la trilateral sustituyendo un tramo de cinta transportadora

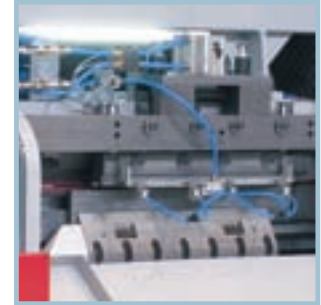
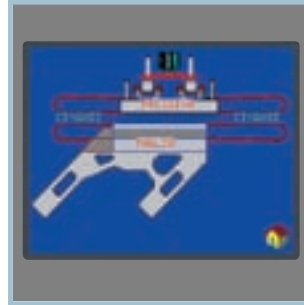

### MAQUINA SUJETA A PATENTES INTERNACIONALES

## Ventajas ▶

### Cambio de medidas fácil y rápido

Sólo unos 3 minutos para el cambio de formato en el Easy Fly.

Una pantalla táctil dispuesta en la máquina permite su preparación automática simplemente introduciendo las medidas del libro (largo, ancho, grueso)

### Corte por cuchilla de WIDIA contra listón

El Easy Fly permite obtener una óptima calidad de corte gracias a su innovadora tecnología

### Sin marcas en la cubierta

El Easy Fly utiliza un sistema de apertura de las solapas sin aspiración ni ventosas lo que permite abrir el libro actuando sólo sobre la zona que será posteriormente cortada evitándose así cualquier tipo de daño en la cubierta

### ¿Solapas anchas? Ningún problema

El Easy Fly permite trabajar sin problemas con solapas internas muy anchas o con plegado múltiple

### Posibilidad de personalización del libro

Mediante un ajuste muy sencillo es posible abrir sólo la cubierta inferior o la superior o, si es necesario, abrir incluso libros sin solapas

### Corte doble

Gracias a la considerable longitud de la cuchilla es posible en cualquier momento, si el formato lo permite, cambiar de corte individual a corte doble con el consiguiente incremento de la velocidad de producción.

El formato máximo del libro que puede cortarse en doble depende del grueso del propio libro y varía según el gráfico de la derecha

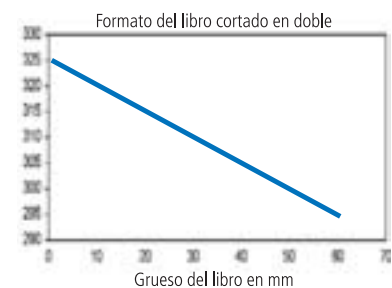

### Ninguna modificación del layout convencional

Puede colocarse antes de la trilateral en sustitución de un tramo de cinta de transporte sin modificar el layout de la línea o también, de ser necesario, detrás de la trilateral

### Utilización de la máquina como paso

El Easy Fly no necesita ninguna cinta de by-pass ni cualquier otra variante cuando no se utiliza para el corte. Basta con pulsar un botón para que se transforme en un tramo de cinta de transporte convencional



# EASY FLY

Layout ▶

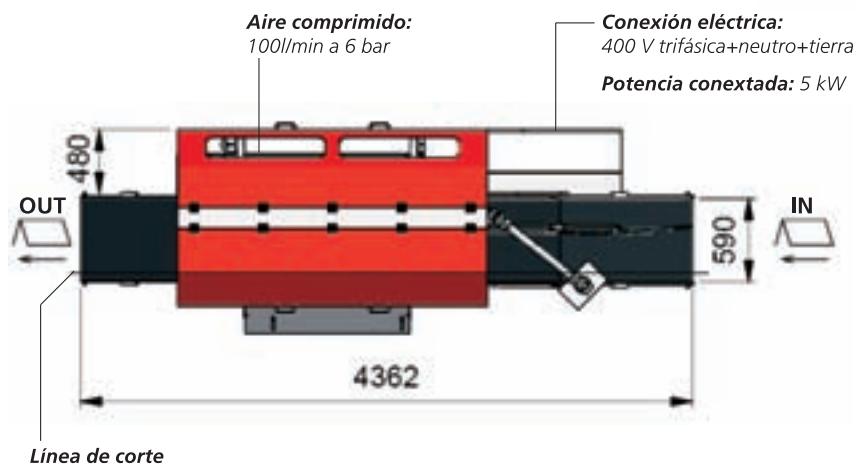
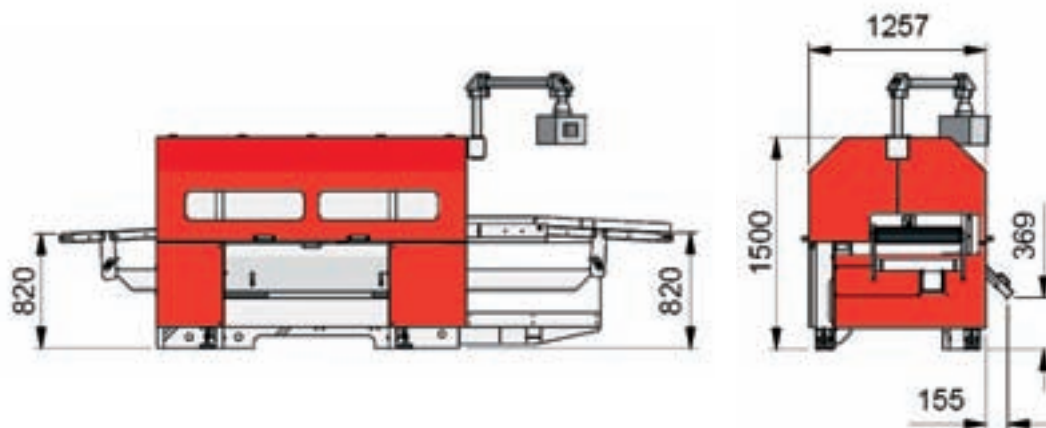

Datos técnicos ▶

<b>Formato cabeza-pie</b>	max 570 mm	min 120 mm
<b>Formato lomo-delantera</b>	max 350 mm	min 100 mm
<b>Espesor de corte</b>	max 60 mm	min 3 mm
<b>Medidas del retal</b>	max 45 mm	min 3 mm
<b>Velocidad mecánica máxima</b> (la velocidad de producción y el resultado final dependen del formato, del tipo de libro, de la calidad del papel, de la experiencia del maquinista y de las condiciones generales de producción)		4.000 ciclos/h
<b>Producción horaria</b>	libros formato cabeza-pie <=320 mm	6.000 ej./h
	libros formato cabeza-pie >=320 mm	4.000 ej./h
<b>Aire comprimido</b>		100 l/min a 6 bar
<b>Potencia</b>		5 kW
<b>Dimensiones de la máquina (largo x ancho x alto)</b>	4.400x1.200x1.600 mm	
<b>Peso</b>	2.600 kg	

especificaciones sujetas a cambios sin previo aviso

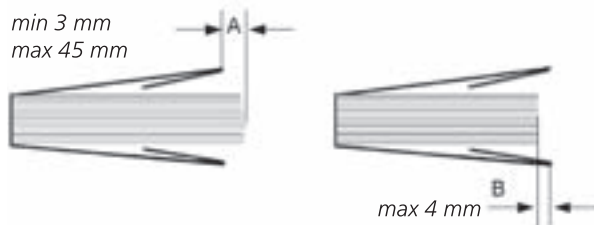

**SCS**  
**AUTOMABERG**

**SCS Automaberg srl**  
Via Maestri del Lavoro 33  
24060 Brusaporto (BG) - Italy  
Tel: +39 035 682480  
Fax: +39 035 686029  
E-mail: info@scsautomaberg.com  
www.scsautomaberg.com